

AXIAL-FLOW®

SERIE 240 - 7240 / 8240 / 9240





02 INTRODUCCIÓN

RENDIMIENTO MÁXIMO

Las cosechadoras Axial-Flow® serie 240 de Case IH están específicamente diseñadas para ofrecer alto rendimiento en el entorno europeo. Fabricadas para afrontar desafíos asociados con el cambio climático, cultivos de alta productividad y la necesidad de seguir aumentando la eficiencia, las cosechadoras Axial-Flow® de Case IH están modificando de nuevo el panorama de la tecnología de recolección. Gracias a la tecnología de trilla mejorada y al aumento de la potencia del motor que ofrecen, los nuevos modelos Axial-Flow® proporcionan soluciones para los retos actuales y del futuro.

BÚSQUEDA DE LA PERFECCIÓN

El aumento de la capacidad de todos los modelos de la serie 240 cumple las exigencias de explotaciones agrarias modernas de gran tamaño y empresas contratistas: cosecha a alta velocidad y aumento de la capacidad de trilla con funcionamiento fluido incluso en las condiciones más difíciles. En calidad de inventor del diseño de rotor único Axial-Flow® para cosechadoras autopropulsadas, Case IH invierte de forma constante en ingeniería para seguir optimizando las prestaciones que ya están estableciendo normas para el sector. Alimentador, rotor, tolva y sistema de descarga: componentes diseñados para gestionar grandes producciones de grano. La potencia del motor de cada modelo Axial-Flow cumple los requisitos de las desafiantes condiciones de recolección actuales sin desperdiciar combustible. Al mismo tiempo se optimiza la productividad y se minimiza la pérdida de grano incluso a gran velocidad. Asimismo, gracias al aumento de la capacidad de la tolva, dispondrá de tiempo suficiente para gestionar el proceso de descarga.

OBTENER VENTAJAS PARA EL CLIENTE: UN OBJETIVO CLAVE

Nos regimos por un principio claro: Las cosechadoras Axial-Flow® de Case IH se han desarrollado y construido pensando en nuestros clientes: para facilitar su funcionamiento, agilizar y simplificar los ajustes y aumentar al máximo la fiabilidad. Las tareas de mantenimiento diarias se realizan con rapidez, y la mayor parte de ellas desde el suelo, ya que es posible acceder con facilidad a todas las piezas y áreas esenciales. La cabina emplea tecnología de vanguardia para crear el entorno idóneo en el que el operador pueda concentrarse en el trabajo por hacer; alto rendimiento y cosecha rentable sin fatiga.

PRESENTACIÓN	04 - 05
CABEZALES.....	06 - 09
SISTEMAS DE TRILLADO.....	10 - 13
MANIPULACIÓN DE GRANO	14 - 19
GESTIÓN DE LA PAJA	20 - 21
MOTOR	22 - 23
EJE CARDÁNICO	24 - 25

CADENAS	26 - 27
CABINA	28 - 33
AFS	34 - 41
MANTENIMIENTO	42 - 43
SOLUCIONES DEL SISTEMA	44 - 45
ESPECIFICACIONES	46 - 47

NUEVO ESTÁNDAR EN LA TECNOLOGÍA DE COSECHA

Las cosechadoras Case IH de la serie 240 se han fabricado para satisfacer los requisitos de las explotaciones de mayor tamaño, los contratistas más importantes, los propietarios y operadores más exigentes y las producciones más elevadas. Han sido desarrolladas y construidas para reducir al máximo los costes de funcionamiento y obtener la máxima fiabilidad día a día una temporada tras otra. En esencia, la reconocida tecnología de un solo rotor Axial-Flow® proporciona todas las ventajas asociadas con este concepto, como el proceso de trilla completo, pérdidas mínimas y una excelente calidad del grano gracias al tratamiento delicado del producto.



COSECHE SU CULTIVO CON UN CABEZAL CASE IH

Las cosechadoras de la serie 240 pueden utilizar los cabezales Case IH de última generación que están disponibles en anchuras de hasta 12,5 m. Dichos cabezales se han diseñado específicamente para adaptarse a las condiciones europeas y permiten sacar el máximo provecho de la capacidad de estas cosechadoras. Elija entre una amplia gama de cabezales, como cabezales para grano con cuchillas de posición variable, cabezales Flex, cabezales de pick-up, cabezales de cintas y cabezales de maíz, en función de sus necesidades y aproveche de forma óptima las funciones de su equipo Case IH.



ROTOR MEJORADO PARA ADAPTARSE AL ENTORNO EUROPEO

En las nuevas cosechadoras de la serie 240, el reconocido y sencillo rotor único ha sido mejorado con nuevas configuraciones de barras de trilla para favorecer el aumento de la producción y la calidad del trillado especialmente en las condiciones de alta productividad propias del espacio europeo. El nuevo rotor optimiza la productividad de todos los cultivos y en todas las condiciones de cosecha. El delicado proceso de trilla garantiza que cada grano entre en la tolva en el mejor estado posible.





AHORRO DE TIEMPO EN EXPLOTACIONES DE GRAN TAMAÑO Y DESCARGA SOBRE LA MARCHA

Nuestras cosechadoras Axial-Flow® serie 240 permiten acumular grandes cantidades de grano limpio de alta calidad en la tolva de forma rápida. Los nuevos modelos 8240 y 9240 incorporan una tolva más grande que nunca con una sorprendente capacidad de 14.400 litros, lo que permite cosechar campos de alta productividad con cabezales de gran tamaño. Cuando la tolva se llena, puede descargarse rápidamente aplicando una velocidad de descarga máxima de 144 litros/seg para el modelo 8240 y de 159 litros/seg para el 9240.

PICADO O HILERADO DE LA PAJA CON EL PICADOR INTEGRADO

Una pasada de la cosechadora es el primer paso para preparar el siguiente cultivo, tanto si va a picar o a empacar la paja. Gracias al tratamiento de residuos de Axial-Flow®, podrá dejar una excelente base para el cultivo del año sucesivo. Si necesita empacar toda la paja o una parte de la misma, es posible cambiar al modo de hilerado con rapidez desde su confortable asiento de la cabina; obtendrá hileras de paja limpias, ordenadas y fáciles de empacar sin perder tiempo de cosecha.

MÁS FLOTACIÓN, ANCHURA DE TRANSPORTE REDUCIDA

Si se compara con las ruedas, la opción de cadenas para las cosechadoras Axial-Flow® permite aumentar la tracción y la flotación para proteger eficientemente el suelo y garantizar una anchura de transporte de solo 3,5 m sobre cadenas de 610 mm. Dependiendo de sus requisitos en lo que a confort de la conducción y presión del suelo se refiere, es posible elegir entre las opciones de cadena estándar o suspendida.

CABINA COMFORT O LUXURY: USTED ELIGE

No existe una cosechadora más sencilla o cómoda de manejar que la última Axial-Flow® de Case IH. Elija entre dos cabinas: la versión Comfort y la versión Luxury. Elija la cabina que elija, podrá controlar plenamente todas las funciones externas clave, situadas en la palanca de control de propulsión multifunción, con la palma de la mano.

RENDIMIENTO OPTIMIZADO, REDUCCIÓN DE COSTES

Los Sistemas agrícolas avanzados (AFS) de Case IH recopilan y ofrecen datos importantes para adoptar decisiones sobre la siembra de cultivos y la gestión de costes. Mediante el uso del sistema de guiado automático controlado por GPS, AFS AccuGuide, la cosechadora se conduce automáticamente con una precisión de hasta 3 cm. Gracias a los sistemas telemáticos opcionales de Case IH es posible conectar las funciones de registro internas de la cosechadora con el ordenador de la oficina de la explotación para intercambiar información sobre la máquina, el desarrollo agronómico y el lugar de trabajo.

CABEZAL Y COSECHADORA UNA SOLA UNIDAD

Las cosechadoras Axial-Flow® y los cabezales de Case IH son la combinación perfecta para maximizar el potencial de rendimiento de las cosechadoras. Recolectión suave en todas las situaciones: para eso se han construido los vehículos Axial-Flow®. Nuestros cabezales se han diseñado para ofrecer el mejor rendimiento posible en todas las situaciones con el fin de aumentar al máximo la productividad y recoger todo el grano con independencia de los cambios que puedan experimentarse en el entorno agrícola. Niveles mínimos de pérdida de grano, sencillez de funcionamiento y un excelente rendimiento en todas las situaciones. Un proceso de admisión uniforme, rápido y eficiente garantiza velocidades de trilla y separación elevadas.

ALTO RENDIMIENTO

Rapidez y productividad son los requisitos actuales para cosechar. La transmisión del cabezal de velocidad variable opcional mejora la cosecha de maíz adaptando la velocidad del cabezal a la velocidad de avance. Esto genera menos desgaste del suelo y menos pérdida de cultivo. El control de altura del cabezal ajustable permite mantener el cabezal paralelo al suelo de forma que se adapte automáticamente a los contornos. Se garantiza una altura de corte uniforme en todas las velocidades de la cosechadora para capturar todo el grano sin importar si se trata de cultivo alto o bajo.

ENGANCHE RÁPIDO

Axial-Flow® favorece el desplazamiento entre campos de forma rápida. Todos los cabezales se enganchan perfectamente a la cosechadora por el lado izquierdo. Un único cierre conecta todos los servicios hidráulicos. Enchufe la conexión eléctrica, acople el eje de TdF y en solo unos minutos estará listo para volver a cosechar.

ALIMENTADORES DE GRAN CAPACIDAD

La serie 240 Axial-Flow® incluye alimentadores de alta capacidad para adaptarse a la velocidad de cosecha actual y manejar los cabezales de mayor tamaño: y esto es solo el comienzo cuando se trata de aumentar la producción. Las piedras y otros materiales extraños son recogidos mediante un rodillo protegido por un embrague de deslizamiento en el recogedor de piedras para impedir que dañen la cosechadora. El recogedor de piedras de gran tamaño se vacía cómodamente mediante una palanca situada en el lado izquierdo de la cosechadora.



Monte el cabezal en cuestión de minutos utilizando el cierre único que conecta todos los servicios hidráulicos

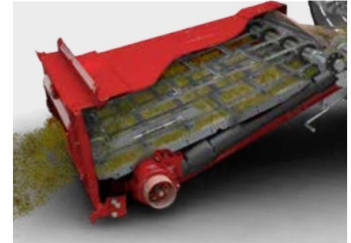

Alimentador de alta capacidad con introducción de cultivo denso desde los cabezales más anchos del sector sin obstrucciones

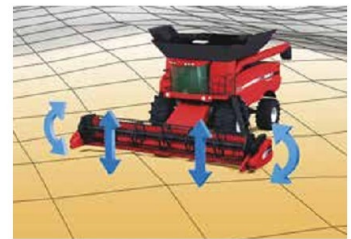

La tecnología Terrain Tracker de Case IH garantiza el mantenimiento de una altura de corte exacta en la mayoría de los terrenos irregulares.



CABEZALES 07

UNA AMPLIA GAMA DE CABEZALES PARA ADAPTARSE A CUALQUIER CULTIVO

Beneficiarse de la amplia gama de cabezales de Case IH. Los cabezales de Case IH no solo se han diseñado para adaptarse a las circunstancias actuales: velocidades de cultivo más rápidas, condiciones del terreno más difíciles y técnicas de cultivo en continuo cambio, sino también para afrontar los desafíos del futuro. Son la herramienta idónea para acomodarse a las cambiantes condiciones de cultivo: distintas fases de maduración o jornadas con condiciones de humedad y sequedad variables cuando se trabaja desde primera hora del día hasta última hora de la noche. Con independencia de la fase de desarrollo del cultivo o de la hora del día, los cabezales de Case IH le ayudan a proteger más cantidad de grano y a dejar atrás rastrojos con altura uniforme.



CABEZAL PARA GRANO 3050: LA SOLUCIÓN PARA CEREALES

Case IH hace todo lo posible para ofrecer la mejor calidad de grano en distintas situaciones. El avanzado diseño del cabezal para grano 3050 permite al agricultor obtener el máximo rendimiento, ya que puede cambiar a la cosecha de colza en el menor intervalo de tiempo posible y manipular cultivo extendido. Gracias a su diseño robusto y facilidad de uso, todos los agricultores admirarán el cabezal para grano 3050 por sus prestaciones de cultivo.

- Anchura de trabajo disponible de 6,1 m a 12,5 m
- Cosecha a alta velocidad
- Control automático de la velocidad del molinete
- Despliegue telescópico de la cuchilla sobre la marcha para responder a las exigencias de alta capacidad de cosecha con paja larga y corta
- Elevadores de cultivo disponibles para abordar situaciones de cultivo tumbado



CABEZAL FLEX 3020: EL ESPECIALISTA EN SOJA

La cosecha de cultivos de crecimiento bajo y vaina madura, como la soja, presenta sus propios desafíos, pero con un cabezal Flex 3020 de Case IH, dispondrá de la mejor herramienta para realizar esta tarea. Para cosechar a alta velocidad con la mínima cantidad de pérdida, no hay nada mejor que el cabezal Flex 3020. Es específico para cultivos que crecen cerca de la superficie del terreno, ya que limita la pérdida de semillas procedentes de vainas bajas excluidas.

- Anchura de trabajo disponible de 4,9 m a 9,1 m
- La cuchilla flexible pasa cerca del suelo para recoger incluso las vainas bajas suspendidas
- Sistema de suspensión completamente ajustable que puede controlarse desde la cabina
- En formato rígido, el cabezal también puede utilizarse para todas las demás aplicaciones de cosecha de grano



CABEZAL DE CINTAS 3100 PARA RETENER HASTA EL ÚLTIMO GRANO

El cabezal de cintas 3100 se ha diseñado para cosechar fácilmente paja corta a alta velocidad. El cultivo se transporta suavemente a través del suelo del cabezal de cintas y se introduce en el elevador atrayendo las espigas hacia delante. Un flujo de cultivo suave y correas protectoras del grano garantizan la máxima calidad de las semillas de la tolva.

- Anchura de trabajo disponible de 6,1 m a 12,5 m
- Cosecha a alta velocidad de cultivos de paja corta y colza sin pérdidas
- Mantenimiento sencillo
- Unidad de cuchilla central para alcanzar un grado de rendimiento equilibrado



CABEZAL DE MAÍZ 4000: NUEVA GENERACIÓN

El cabezal de maíz Case IH serie 4000 ofrece una excelente capacidad de recogida de maíz alto y bajo que incrementa el ahorro de grano en todas las circunstancias. Además, gracias a su inigualable facilidad de mantenimiento, está listo para trabajar en un tiempo cortísimo y adaptarse a las cambiantes condiciones de cultivo.

- Unidades rígidas y plegables de 6 a 12 filas disponibles
- Versiones con picado/sin picado
- Diseño compartimentado de perfil bajo
- Transmisiones de gran resistencia
- Mantenimiento sencillo



CABEZAL DE PICK-UP 3000 - RECOGE HASTA LAS HILERAS DE MAYOR TAMAÑO

Cereales, colza, judías, guisantes, lentejas, semillas de césped, etc.: la gama de cabezales de pick-up 3000 es la solución idónea. Estos cabezales elevan suavemente las hileras de forma limpia y ordenada con pérdidas mínimas de cultivo. La hilera es transportada con delicadeza sobre las correas hasta el alimentador. Las correas de pick-up cubren la anchura total del pick-up para recolectar todo el producto sin invadir las hileras adyacentes.

- Recolección limpia y delicada de una o varias hileras de gran tamaño
- Recolección de precisión que se adapta al contorno mediante ruedas niveladoras ajustables
- Idóneo para todo tipo de cultivos y velocidades de avance elevadas
- Fácil mantenimiento y reparación

ROTOR ÚNICO TRILLA

DEL INVENTOR DE AXIAL-FLOW®

La trilla y separación de un solo rotor es una singularidad de Case IH. Hace más de tres décadas presentamos la primera gama de cosechadoras autopropulsadas basadas únicamente en este sistema, y se obtuvo tanto éxito que sigue siendo la esencia de nuestra gama de cosechadoras actuales. Sin embargo, aunque el principio ha permanecido inalterado, en el desarrollo de cada gama los ingenieros de Case IH han utilizado la última tecnología disponible para satisfacer nuevas necesidades de los agricultores. Las cosechadoras Axial-Flow® serie 240 se benefician de ese mismo concepto vanguardista e incorporan algunos de los principios más avanzados, no solo en el proceso de trilla y separación, sino también en áreas que abarcan desde la limpieza a la descarga y desde mejoras del motor hasta la tecnología de transmisión de potencia. El resultado final es una gama de cosechadoras fabricadas para afrontar los desafíos tanto actuales como futuros de los agricultores.

El proceso de trilla continua del grano de Axial-Flow® no solo restringe las pérdidas de grano en el campo gracias a una separación más efectiva, sino que también garantiza la limpieza y alta calidad del cultivo que se introduce en la tolva, protegiendo la calidad del cultivo y sumando ganancias al beneficio final. No se incluye un tambor convencional de alto impacto como el empleado en cosechadoras comunes o híbridas, y la transición de la trilla a la separación es totalmente uniforme.

SENCILLAMENTE AVANZADO: UN PROCESO DE TRILLA DELICADO PROPORCIONA MÁS GRANO Y MEJOR CALIDAD

- El rotor Axial-Flow® optimiza el flujo de cultivo para obtener un proceso de trilla delicado y aumentar la producción en condiciones difíciles
- Esto da como resultado un aumento del rendimiento y la calidad, aspectos que se reflejan directamente en el beneficio neto
- Desplazamiento suave del cultivo desde el elevador hasta el cono de transición: NO SE NECESITA ACELERADOR DE CULTIVO INDEPENDIENTE

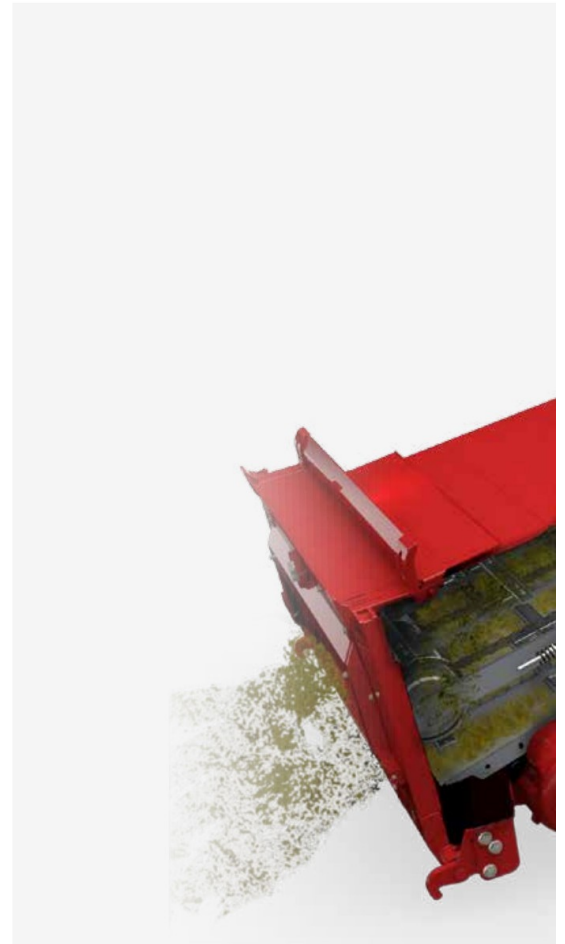

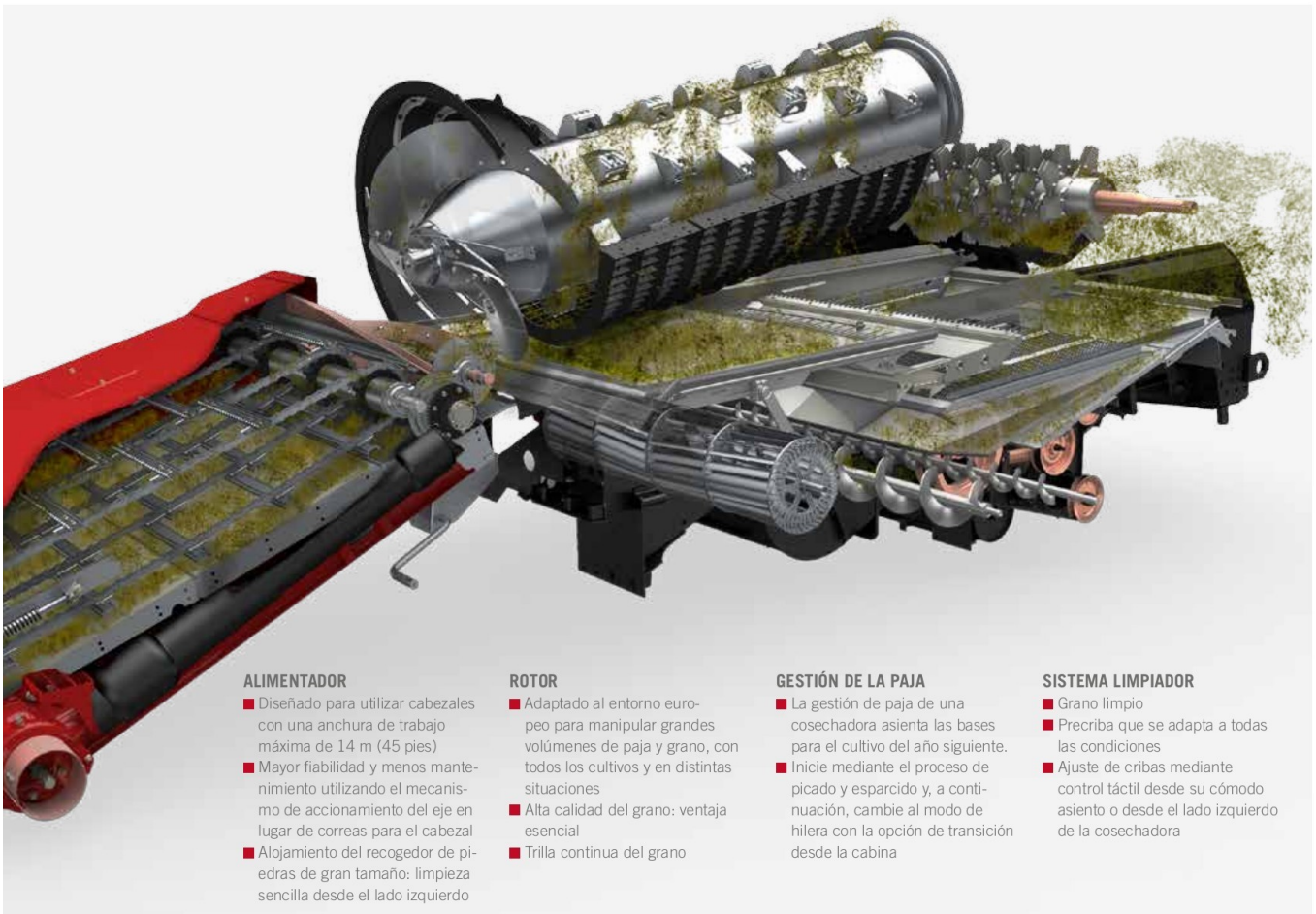

ALIMENTADOR

- Diseñado para utilizar cabezales con una anchura de trabajo máxima de 14 m (45 pies)
- Mayor fiabilidad y menos mantenimiento utilizando el mecanismo de accionamiento del eje en lugar de correas para el cabezal
- Alojamiento del recogedor de piedras de gran tamaño: limpieza sencilla desde el lado izquierdo

ROTOR

- Adaptado al entorno europeo para manipular grandes volúmenes de paja y grano, con todos los cultivos y en distintas situaciones
- Alta calidad del grano: ventaja esencial
- Trilla continua del grano

GESTIÓN DE LA PAJA

- La gestión de paja de una cosechadora asienta las bases para el cultivo del año siguiente.
- Inicie mediante el proceso de picado y esparcido y, a continuación, cambie al modo de hilera con la opción de transición desde la cabina

SISTEMA LIMPIADOR

- Grano limpio
- Precriba que se adapta a todas las condiciones
- Ajuste de cribas mediante control táctil desde su cómodo asiento o desde el lado izquierdo de la cosechadora

SISTEMAS DE TRILLADO 11

DEL INVENTOR DE AXIAL-FLOW® TECNOLOGÍA DE UN SOLO ROTOR NUEVA CONFIGURACIÓN

ROTOR AXIAL-FLOW®: CONFIGURADO PARA EUROPA

En el núcleo de cada cosechadora Case IH serie 240 se aloja el rotor de tubo pequeño más avanzado. Este rotor ha experimentado nuevos desarrollos para adaptarse a las cambiantes condiciones agrícolas. Ha sido probado en campos europeos obteniendo resultados totalmente satisfactorios: alto rendimiento, muestras de grano y paja de máxima calidad y eliminación de pérdidas de grano.

Los rotores de tubo pequeño de todas las cosechadoras incorporan ahora una nueva configuración de barras de trilla. La sección del rotor que cubre los cóncavos de trilla está equipada con barras de trilla específica dispuesta para adelantar el proceso de trilla y separación, mientras que la sección del rotor que cubre el área de separación está provista en parte con barras de trilla con punta para capturar hasta el último grano. Las ventajas son una capacidad de trilla y separación superior para reducir las pérdidas y disminuir la sensibilidad del rotor a las cambiantes condiciones del cultivo.

MEJOR CALIDAD DEL GRANO DE SU CLASE

El grano partido es un estado adverso para la buena calidad de la muestra, no solo porque se daña la propia semilla, sino también porque puede soplarse afuera por la parte trasera de la cosechadora. Gracias a las ventajas de la trilla Axial-Flow® y al rotor de tubo pequeño más reciente, las cosechadoras Case IH generan constantemente muestras de grano de calidad superior. Las barras de trilla están dispuestas en tres espirales alrededor del rotor para mejorar la trilla y la calidad de la paja en condiciones difíciles. Es posible acceder a la jaula del rotor desde ambos lados de la máquina y extraer e intercambiar con facilidad módulos de trilla y separación de peso ligero para adaptar la cosechadora a distintos cultivos: una verdadera ventaja de Axial-Flow®.

SENCILLAMENTE AVANZADO: TECNOLOGÍA DE ROTOR AXIAL-FLOW®

- Diseño específico para las condiciones de cosecha en continuo
- El mejor sistema de trilla y separación del sector
- Grano de calidad superior: sin deterioro ni daños

CONTENIDO MEDIO DE GRANO PARTIDO

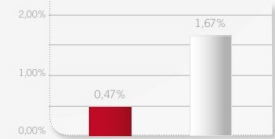

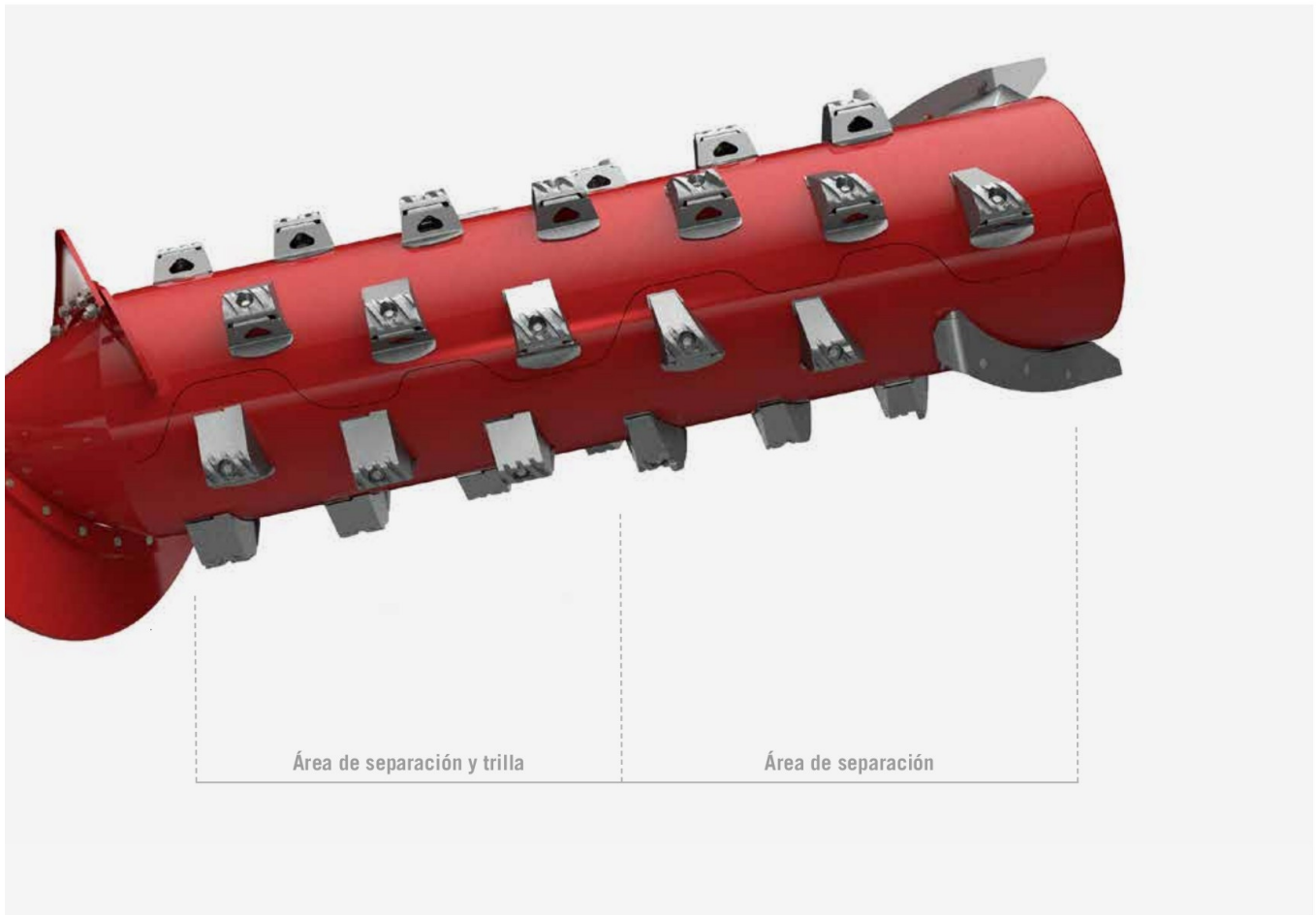



14 MANIPULACIÓN DEL GRANO



CALIDAD DE GRANO SUPERIOR

EL SISTEMA DE LIMPIEZA

Las cosechadoras de Axial-Flow® serie 240 están diseñadas para introducir con rapidez grandes cantidades de grano limpio y sin dañar en la tolva. El sistema de limpieza eleva la calidad del grano y reduce las pérdidas para ofrecer más rendimiento y productividad.

- El sistema de limpieza autoestabilizador se mantiene nivelado en pendientes de hasta el 12% para aumentar la capacidad
- La precriba completamente ajustable permite la adaptación a todos los cultivos y condiciones
- El sistema Trisweep de Case IH vuelve a trillar los desechos resistentes con eficacia en el sistema de limpieza.
- Cribas ajustables desde el asiento



El sistema de limpieza con flujo de aire transversal emplea una turbina en forma de V para generar grandes volúmenes de aire. A diferencia de los sistemas convencionales, no se crean bolsas de aire, sino que el aire se distribuye uniformemente por las cribas. Asimismo, la velocidad de la turbina es completamente ajustable para adaptarse a los cultivos de semillas más pequeñas, y los conductos de salida del ventilador dirigen el flujo de aire por las cribas con más eficacia para mejorar la calidad de la limpieza. La turbina accionada hidráulicamente mantiene su velocidad con independencia de la carga del motor. De este modo se proporciona una capacidad de limpieza superior que enorgullece a todos los usuarios de Axial-Flow.

EXTRAORDINARIA CAPACIDAD GRACIAS A LA DESCARGA EFECTIVA DE GRANO

Debido a la alta capacidad de trilla de Axial-Flow, es necesario transportar una gran cantidad de grano en poco tiempo desde el sistema de limpieza hasta la tolva en condiciones de sequedad o humedad. El elevador de grano limpio perfeccionado y el descargador de la tolva garantizan un aumento de la producción y la optimización del llenado uniforme de la tolva. Resultado: enorme capacidad de transporte y calidad del grano en todas las condiciones de cultivo; justo lo que necesitaba para cosechar el cultivo con rapidez y eficacia sabiendo que puede contar con la mejor muestra de grano.

MENOS PÉRDIDA DE GRANO MÁS DINERO EN SU BOLSILLO

TOLVA

Solo hay una forma de describir las tolvas de las últimas cosechadoras Axial-Flow®: gigantesca. Estas tolvas son capaces de manejar las elevadas cantidades de grano que las máquinas Axial-Flow® serie 240 pueden producir con rapidez.

LAS COSECHADORAS AXIAL-FLOW® DE CASE IH INCORPORAN ALGUNAS DE LAS TOLVAS DE MAYOR TAMAÑO DEL MERCADO:

7240	11.100 l
8240, 9240	14.440 l

Si está cosechando terrenos de gran extensión con cultivos de alta producción, se sorprenderá de la flexibilidad que ofrecen las tolvas Axial-Flow®. Son lo suficientemente grandes como para favorecer la gestión de la cosecha e impedir el desplazamiento improductivo hasta los extremos del campo para realizar descargas con el vehículo parado.



MAYOR CAPACIDAD

Las cosechadoras Axial-Flow® serie 240 incorporan extensiones de tolva con plegado hidráulico. Las cubiertas abiertas admiten un alto volumen de llenado sin desbordamiento. Se cierran desde la cabina para facilitar el transporte o con fines de impermeabilización.

FÁCIL ACCESO

Los ingenieros de Case IH han simplificado y aumentado la seguridad de las tareas de reparación, mantenimiento y limpieza de la tolva. Ahora resulta más fácil acceder totalmente a la tolva siempre que sea necesario.

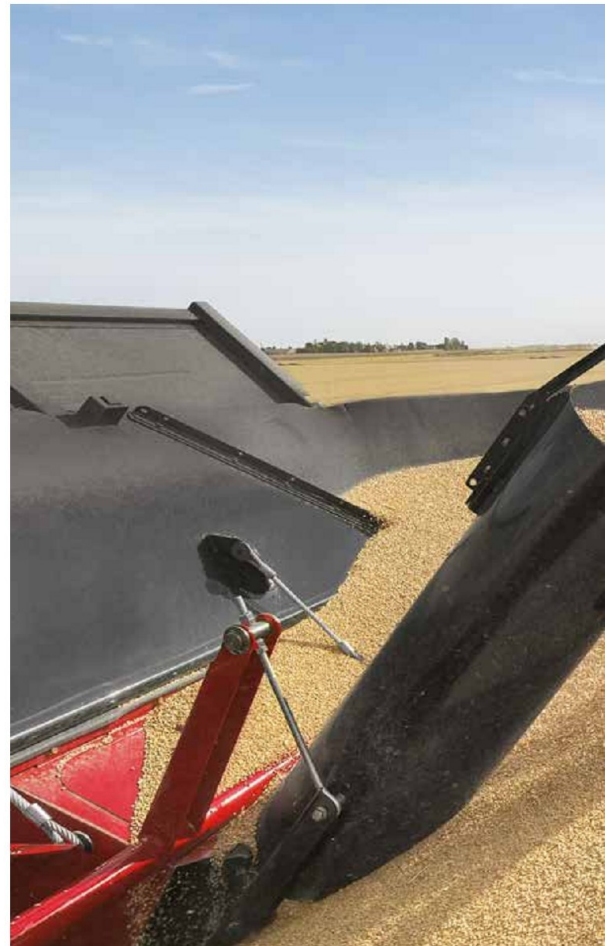



MANIPULACIÓN DEL GRANO 17



SENCILLAMENTE AVANZADO:
Premio a la innovación técnica
otorgado en FIMA 2014,
España, por el sistema de
descarga con boca pivotante

18 MANIPULACIÓN DEL GRANO

CONTROLE SU FLUJO DE EFECTIVO DESCARGA A ALTA VELOCIDAD

Con una velocidad de descarga de 113 l/seg, la gama de cosechadoras 240 está dotada de un sistema de descarga con suficiente velocidad para vaciar la tolva en dos minutos. Los sistemas de descarga opcionales de 141 l/s o 159 l/s (solo 9240) reducen los tiempos de descarga sobre la marcha o en la cabecera con cultivos de alto rendimiento para impulsar la productividad durante el transporte de grano.

SISTEMA DE DESCARGA DE 'ALTA CAPACIDAD' RÁPIDO, SUAVE Y EFICIENTE

- Sinfines de descarga verticales y horizontales de mayor tamaño
- Un control de accionamiento doble en el modelo 9240 (opcional en los modelos 7240 y 8240) permite desactivar los sinfines transversales de la tolva y vaciar completamente el sinfín de descarga. Como resultado de ello, se reduce el peso del sinfín de descarga y la presión sobre los componentes cuando se inicia la descarga.
- El cilindro de oscilación del sinfín de mayor tamaño emplea el sinfín de descarga más largo.
- El sinfín de descarga está disponible en distintas longitudes para adaptarse a todos los requisitos, incluido el sistema de tráfico controlado de 12 m que está ganando popularidad en Europa.



El tubo del descargador de 8,8 m y 10,4 m está disponible en versión plegable para facilitar el transporte por carretera y aumentar la capacidad de maniobra en cobertizos de almacenamiento.



La opción de boca pivotante se acciona con la palanca multifunción y permite dirigir el flujo de grano hasta el carro cerealero para llenarlo al nivel máximo sin desbordamiento.

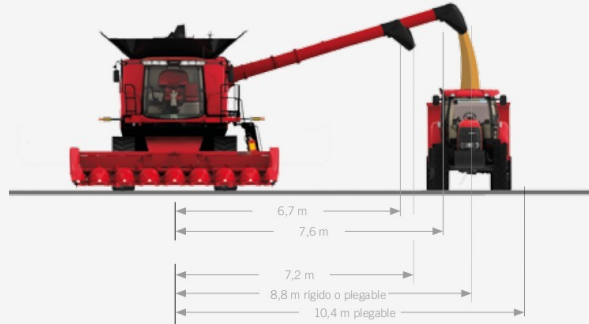

Sistema de descarga estándar a una velocidad de 113 l/s, idóneo para cabezales de maíz y grano de hasta 12,5 m de ancho

Sistema de descarga de alta capacidad a una velocidad de 141 l/s para las cosechadoras 7240 y 8240 o de 159 l/s para 9240, idóneo para cabezales de maíz y grano de hasta 12,5 m de ancho



PICADO FINO Y ESPARCIDO, UNA HILERA PERFECTA

EL INICIO DE LA SIGUIENTE TEMPORADA

Con independencia de las técnicas de cultivo aplicadas, una cosechadora que ha dejado atrás paja finamente picada y distribuida de forma homogénea sobre rastrojos de altura uniforme constituye un buen punto de partida para el siguiente proceso, tanto si se trata de arado, laboreo mínimo o siembra directa. Esto es lo que ofrecen los últimos picadores de paja de Case IH. Si decide empacar la paja, observará que las cosechadoras Axial-Flow® producen hileras ordenadas de fácil empacado.

PICADO

En el modo de picado, el exclusivo picador de 120 hojas corta la paja para acelerar su descomposición antes de la siguiente temporada de siembra. Gracias a la opción de cambio de modo en cabina, pasar del modo de picado al de esparcido resulta fácil desde la cabina: solo hay que iniciar la cabecera en el estado de picado y esparcido para cambiar después al modo de hilerado. Esta acción solo tarda un minuto en realizarse, por lo que no perderá tiempo útil de cosecha.

ESPARCIDO

Los residuos pueden esparcirse por toda la anchura del cabezal en posición simétrica detrás de la cosechadora o fuera del borde del cultivo, pero cubriendo toda la superficie. Con la opción de ajuste eléctrico del esparcidor desde la cabina, es posible definir el patrón de esparcido para todas las condiciones de viento: de este modo el esparcido se realiza uniformemente por el campo para acelerar el proceso de descomposición, controlar la erosión del suelo y realizar operaciones de laboreo sin problemas.

HILERADA

La paja puede disponerse en hileras con o sin granzas, en función del uso que vaya a darse a los residuos conforme a las preferencias del agricultor o contratista. La hilera se conforma sobre los rastrojos mediante un conducto ajustable.

DISTRIBUCIÓN

Una exclusiva prestación adicional de Axial-Flow® es la capacidad de esparcir paja larga sin picar para agilizar su secado. Esta paja puede disponerse fácilmente en hileras para su empacado. Esto favorece la cosecha cuando la paja está verde y las condiciones climáticas son adversas.





GESTIÓN DE LA PAJA 21



■ 22 MOTOR

NO FALTA POTENCIA

MOTOR POTENTE, REDUCCIÓN DEL CONSUMO DE COMBUSTIBLE

La incorporación del sistema de inyección electrónica de combustible permite a estos motores aumentar la potencia cuando se necesita, de modo que es posible cosechar y descargar simultáneamente incluso en condiciones difíciles. Además de esta notable reducción del consumo de combustible, el motor es silencioso y respetuoso con el medio ambiente. El depósito de combustible de 1,125 litros en los modelos 7240 y 8240, y de 1.200 litros en los modelos 9240, tiene capacidad más que suficiente para una jornada laboral completa.

SISTEMA DE TRATAMIENTO DE GASES DE ESCAPE LÍDER DEL SECTOR

Case IH decidió utilizar la tecnología SCR desde el inicio. Esta decisión resultó ser revolucionaria, pues se redujeron notablemente las emisiones y se incrementó de forma extraordinaria la fiabilidad de nuestros motores. Gracias a HI-eSCR, ya se ha recorrido el siguiente paso hacia un futuro más limpio. Desarrollada internamente por el especialista en motores de CNH Industrial, FPT Industrial, la tecnología HI-eSCR permite reducir las emisiones hasta el 95%. No es de extrañar que HI-eSCR se utilice cada vez más en otras aplicaciones a escala mundial.

MOTOR DEL AÑO

Las cosechadoras Axial-Flow® 9240 están equipadas con el nuevo motor Cursor 16 de FPT Industrial, que ha sido elegido 'Diésel del Año'® en 2014 por la prestigiosa revista Diesel. Es el motor idóneo para la nueva cosechadora insignia 9240 de Axial-Flow® serie 240, ya que tiene un tamaño compacto, pero ofrece una excelente salida de potencia de alto rendimiento. Caracterizado por su extraordinaria relación potencia-peso, este motor combina un alto nivel de rendimiento y eficiencia con la disminución del consumo de combustible y de las emisiones: un paquete excepcional que reduce el coste de propiedad y ofrece la solución de cosecha ideal para nuestros clientes.

ELEVADO AUMENTO DE LA POTENCIA

Los operadores esperan que sus cosechadoras afronten con rapidez las exigentes condiciones de cultivo sin que se obstruya el motor. Gracias al aumento de potencia de los motores FPT utilizados en las cosechadoras Axial-Flow® se consigue precisamente esto: elevar al máximo la potencia en situaciones difíciles.



● Oxidación ● Reacción



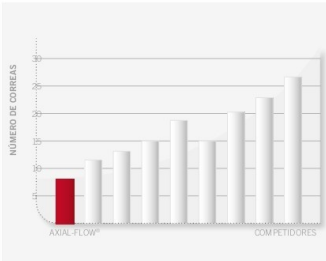

TECNOLOGÍA DE TRANSMISIÓN LÍDER DEL SECTOR

MENOS COMPLEJIDAD, MÁS TIEMPO TRABAJANDO EN EL CAMPO

EJES CARDÁNICOS

Las transmisiones de toda la cosechadora se accionan desde una caja de cambios central montada directamente en el motor para obtener el máximo nivel de eficiencia. De forma exclusiva, en Axial-Flow® toda la transmisión de potencia principal se obtiene sin utilizar correas, lo cual evita problemas asociados de deslizamiento, desgaste, mantenimiento y sustitución.

TRANSMISIÓN HIDROSTÁTICA DE CUATRO RANGOS

La transmisión hidrostática ofrece el control ilimitado de la velocidad de avance mediante un acoplamiento directo del motor a la bomba hidrostática para accionamiento instantáneo. Cuatro rangos de velocidad de la transmisión permiten seleccionar la velocidad acorde con el cultivo y las condiciones del terreno.

TRANSMISIÓN POWER PLUS (CVT)

Gracias a su exclusiva tecnología de velocidad variable, la transmisión del rotor Power Plus™ ofrece la máxima eficiencia posible con escasos requisitos de mantenimiento:

- velocidad del rotor infinita variable sobre la marcha
- el rotor puede revertirse en caso de bloqueo
- diseñada para soportar todas las cargas del rotor con fiabilidad y sin deslizamiento.

TECNOLOGÍA DE TRANSMISIÓN LÍDER DEL SECTOR

Si se comparan con otras cosechadoras, los vehículos Axial-Flow® serie 240 utilizan menos correas para mejorar la transmisión de potencia y el nivel de fiabilidad.

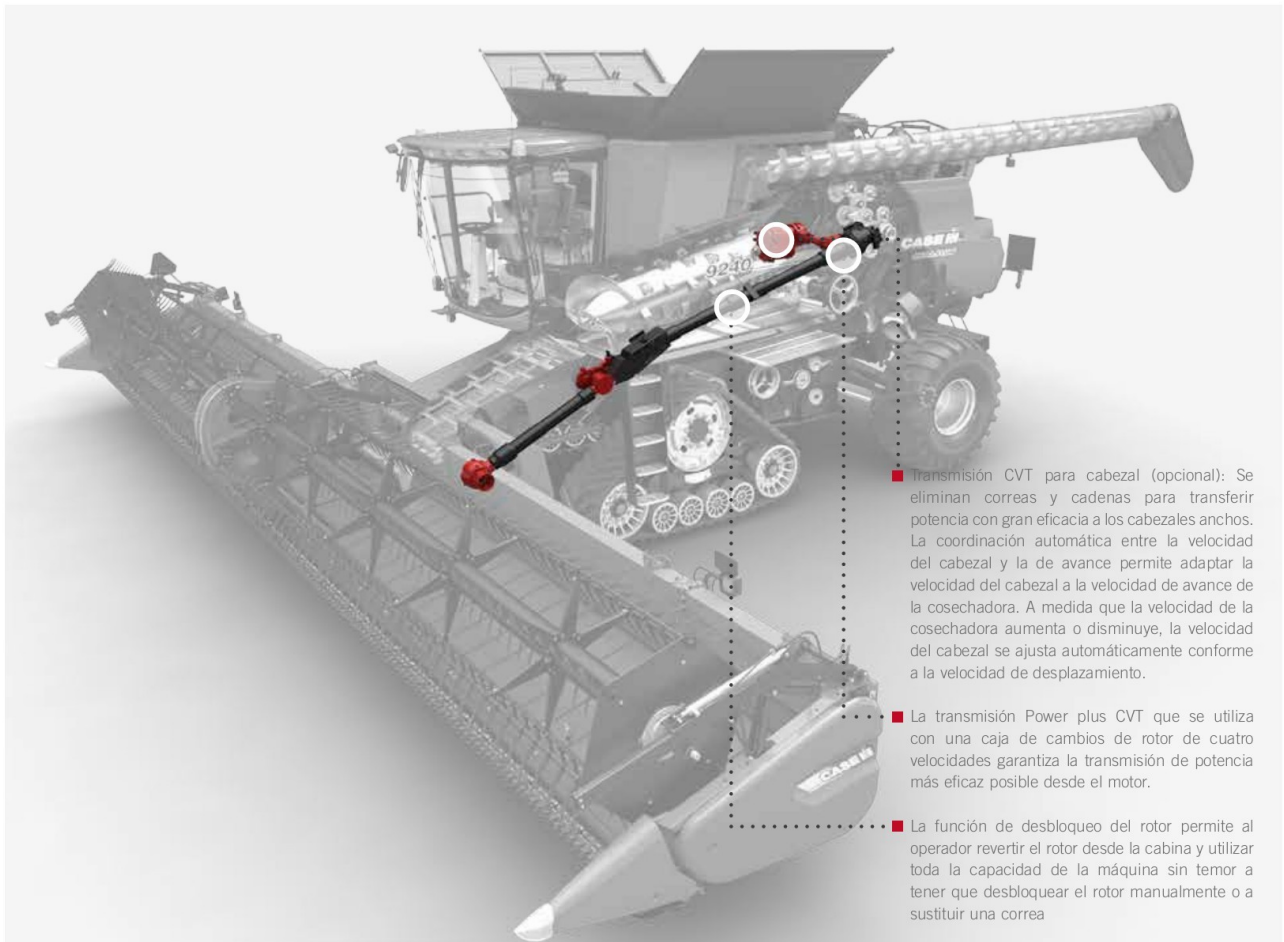

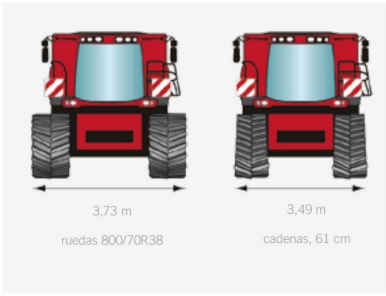

Anchura de transporte por debajo de 3,5 m con cadenas



Los sistemas de cadenas de Case IH han sido probados en todo el mundo en tractores Quadtrac.





**SENCILLAMENTE AVANZADO:
SISTEMAS DE CADENAS CASE IH**

- Elija entre dos sistemas de cadenas diferentes
- Disminución del deterioro del suelo gracias a la considerable reducción de la presión sobre el terreno
- Capacidad para cosechar incluso sobre terrenos blandos
- Anchura de transporte reducida de solo 3,49 m en cadenas de 61 cm

EL MODO FLOTANTE GARANTIZA LA PROTECCIÓN DEL TERRENO

Entendemos que el recurso más valioso es el suelo y sabemos lo importante que es garantizar que el aumento de la capacidad no se imponga a costa de la compactación del terreno. Case IH se ha ganado un merecido prestigio como especialista en sistemas accionados por cadenas para maquinaria de alta potencia: Case IH Quadtrac se ha consolidado firmemente como líder entre los tractores de elevada potencia para tracción y flotación, y ofrece una anchura de transporte reducida.

- Fácil mantenimiento: el nivel de aceite puede revisarse fácilmente a través de la mirilla sin necesidad de utilizar herramientas
- Sistema de tensado de correas automático libre de mantenimiento
- Hay disponibles dos versiones de cadenas con anchuras de correa de 61 cm o 76 cm, y la anchura total de las unidades más compactas de cosechadora es de solo 3,49 m.

Continuando con nuestro historial de éxitos y liderazgo en sistemas accionados por cadenas, se han desarrollado dos soluciones: el sistema de cadenas con amortiguadores de goma y el sistema de cadenas en suspensión hidráulico.



SISTEMA DE CADENAS CON AMORTIGUADORES DE GOMA

- Los sistemas accionados por cadenas de Case IH ofrecen más potencia de tracción si se comparan con los sistemas accionados por ruedas cuando se trabaja en terrenos blandos y embarrados.
- Las cosechadoras con cadenas incorporan motores de velocidad variable para aumentar la tracción y la capacidad de superar pendientes que, a su vez, permiten incrementar la eficiencia agrícola.



SISTEMA DE CADENAS EN SUSPENSIÓN

- Sistema de cadenas completamente suspendido para maximizar la suspensión y adaptación al terreno
- Cada cilindro en suspensión puede moverse con libertad para adaptarse a las irregularidades del terreno con el fin de aplicar una presión uniforme por la superficie de las cadenas.

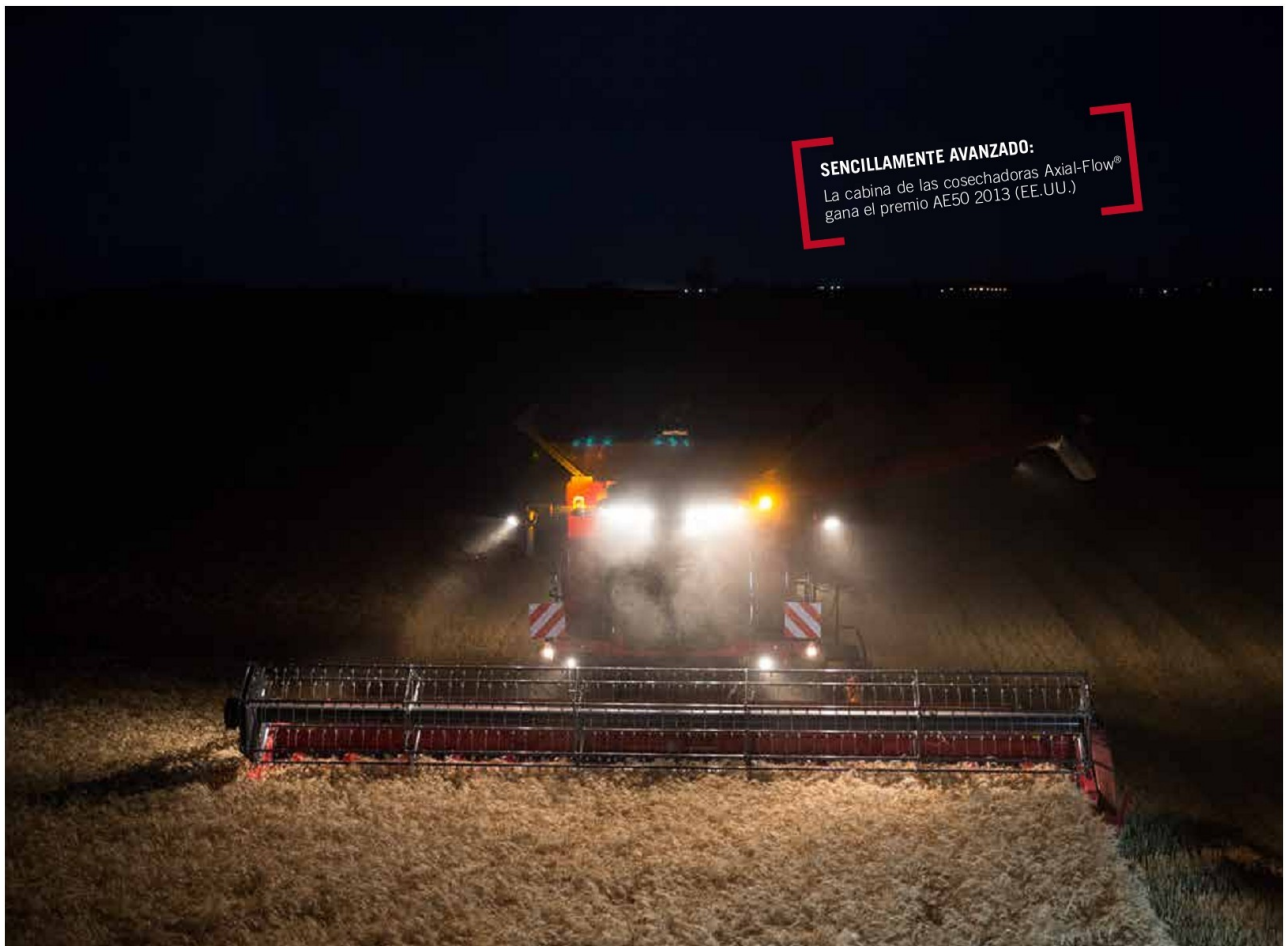

SENCILLAMENTE AVANZADO:
La cabina de las cosechadoras Axial-Flow®
gana el premio AE50 2013 (EE.UU.)

28 CABINA

AXIAL-FLOW® CABINA

LA NUEVA CABINA

Para optimizar la productividad se requiere la mejor cosechadora y un operador que pueda trabajar en un entorno idóneo, protegido de todos los elementos que disminuyen su concentración y le producen fatiga. Las cosechadoras actuales deben trabajar muchas horas, gestionar cultivos de alto rendimiento y ofrecer un nivel de calidad superior. Es absolutamente necesario disponer de una cabina de cosechadora que proporcione un entorno de trabajo relajado. Por ello, nuestros ingenieros han creado una de las cabinas más silenciosas, espaciosas y confortables del mercado, que ha sido diseñada para trabajar durante largas jornadas laborales a pleno rendimiento. Nuevos soportes de goma para la cabina reducen aún más las vibraciones. La consola de instrumentos está integrada en el reposabrazos del asiento para que el operador pueda acceder fácilmente. Elija entre dos cabinas: la versión Comfort y la versión Luxury, con retrovisores ajustables eléctricos, más espacio de almacenamiento, asiento semiactivo opcional y una nevera con enfriamiento activo.

SILENCIOSA, RELAJANTE Y CONFORTABLE

El operador de Case IH se merece trabajar en un entorno cómodo y agradable para el usuario. Suba los peldaños plegables de fácil acceso hasta la espaciosa plataforma y detrás de la puerta entrará en un espacio amplio con sección de almacenamiento que incorpora ingeniosos detalles para aumentar el confort, como configuración ergonómica, asiento del operador con suspensión neumática, bajos niveles de ruido y visibilidad sin obstáculos.

JORNADAS DE TRABAJO SIN LÍMITES

Para realizar distintas operaciones agrícolas, es preciso recolectar los cultivos de los campos con rapidez en el momento preciso; de este modo, a menudo la cosecha se prolonga hasta bien entrada la noche, por lo que se requiere buena iluminación. El techo de la cabina incorpora luces tipo estadio para iluminar completamente la superficie de trabajo. Las luces de la tolva, sobre el sinfín de descarga y en la parte trasera de la cosechadora, garantizan la plena iluminación de todas las áreas críticas. También hay disponible un juego de luces de descarga de alta intensidad (HID).

CENTRO DE OPERACIONES

Gracias a la pantalla táctil AFS Pro 700 situada en la consola derecha, tendrá al alcance de la mano todos los datos y ajustes importantes que le permitirán manejar y utilizar la cosechadora con eficiencia y facilidad. La disposición de pantalla del monitor con pantalla táctil AFS Pro 700 está configurada de forma lógica. En la parte izquierda se proporciona toda la información sobre los datos operativos importantes y en la parte derecha es posible seleccionar distintas 'plantillas', como las que muestran los ajustes o los datos de rendimiento actuales de la cosechadora.



Alerta durante todo el día



Amplia superficie acristalada para disponer de un campo de visión sin obstáculos



Maneje la cosechadora con AFS Pro 700



30 CABINA



Cabina Comfort en detalle



Elija el monitor deslizante AFS Pro 700



Observe el gran espacio de almacenamiento de la cabina Luxury

EXAMEN MINUCIOSO AMBAS CABINAS EN DETALLE

Cosechar implica obtener la recompensa por todo el esfuerzo y los medios de producción invertidos durante la temporada. Ofrecer la posibilidad de trabajar durante largas jornadas en la cosechadora sin agotarse es uno de los principales objetivos en el que nuestros ingenieros invierten sus esfuerzos a la hora de desarrollar y diseñar las cabinas de las cosechadoras.

VERSIÓN COMFORT

La cabina Comfort presenta una disposición ergonómica para ofrecer al usuario pleno control en todo momento: proporciona un campo de visión libre de obstáculos, un asiento cómodo y un alojamiento muy espacioso para piernas y pies. La palanca de control de propulsión multifunción y el monitor deslizante con pantalla táctil AFS Pro 700 están idóneamente integrados en la consola derecha. Es un placer trabajar en este entorno porque se experimenta una estimulante sensación de confort y productividad.

VERSIÓN LUXURY

Además de las funciones de la versión Comfort, la cabina Luxury ofrece retrovisores de ajuste eléctrico, más espacio de almacenamiento si cabe, un asiento semiactivo opcional y una nevera con enfriamiento activo. Los alimentos y bebidas se mantendrán frescos y refrescantes para aumentar la sensación de confort de esta cabina.

CONTROL AL ALCANCE DE LA MANO

LOS CONTROLES

Axial-Flow® ofrece el modo de funcionamiento más sencillo y cómodo posible. Con el joystick pueden controlarse numerosas funciones y hay un nuevo monitor ajustable montado en la consola derecha que facilita al máximo el control de las funciones clave de la cosechadora.

El monitor AFS Pro 700 incluye capacidad de vídeo y preinstalación para sistema telemático. Los ingenieros de Case IH han analizado minuciosamente el modo en que los operadores interactúan con la máquina para garantizar que las nuevas cosechadoras Axial-Flow® serie 240 sean intuitivas y permitan obtener los mejores resultados con rapidez.

Para ofrecer pleno control, los mandos de uso frecuente se han dispuesto en la posición más ergonómica, lo que permite gestionar con facilidad todas las funciones de cabezal y el funcionamiento del sinfín de descarga. Asimismo, se incluye un botón de parada de emergencia para detener el elevador, la barra de corte y el sinfín del cabezal.

Todos los mandos principales están integrados en la consola derecha y en la palanca de control multifunción. El AFS Pro 700 agrupa todo el control y la información sobre la cosechadora, el rendimiento y el autoguiado en una sola unidad.

SENCILLAMENTE AVANZADO: EL CONTROL DE LA VELOCIDAD DE ALIMENTACIÓN garantiza el funcionamiento continuo de la cosechadora al máximo nivel de capacidad seleccionando entre dos modos:

- Modo de potencia del motor: Maximice la eficiencia del motor al mismo tiempo que se reduce el consumo de combustible optimizando el rendimiento de parámetros, como la velocidad de alimentación real, y la carga, potencia y velocidad del motor.
- Modo de potencia con reducción de pérdidas: Minimice las pérdidas controlando la velocidad de avance en función de los parámetros del bucle de potencia del motor y la respuesta de los sensores de pérdida del rotor y el sistema de limpieza.

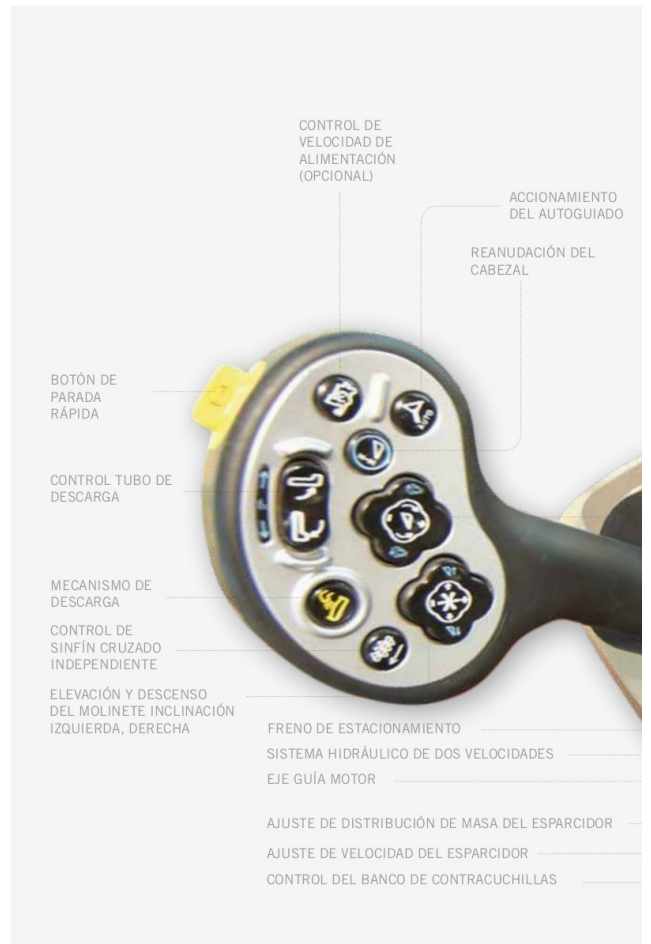



CABINA 33



■ 34 AFS

AFS™ SISTEMAS AGRÍCOLAS AVANZADOS

LOS SISTEMAS AGRÍCOLAS AVANZADOS (AFS™) DE CASE IH HABLAN POR SÍ MISMOS.

APROVECHE LAS VENTAJAS DE HARDWARE Y SOFTWARE: SOLUCIÓN INTEGRAL DE UN SOLO PROVEEDOR: LA SOLUCIÓN PERFECTA PARA USTED

El sistema AFS™ de Case IH ofrece una amplia gama de soluciones de desarrollo práctico que le ayudan a trabajar y gestionar sus campos con más eficiencia que nunca. Saque provecho del que sin duda es el más importante avance de la agricultura moderna desde el inicio de la mecanización y benefíciense de las ventajas que ofrecen el aumento del control, la productividad, la eficiencia y la precisión. Las soluciones AFS de Case IH son lógicas, sencillas, fáciles de utilizar e intuitivas, y se familiarizará con ellas en muy poco tiempo. Así es como interpretamos las demandas del agricultor moderno.

EN EL BUEN CAMINO: GUIADO AUTOMÁTICO CONTROLADO POR GPS AFS ACCUGUIDE

Junto con AFS AccuGuide, el guiado por hileras mecánico permite a la cosechadora seguir las hileras de los cultivos de maíz. Se elimina la tensión derivada de cosechar a altas velocidades de avance y de utilizar cabezales anchos, y también se reduce la fatiga del operador y se incrementa la productividad, con el fin de rentabilizar todas las prestaciones de rendimiento de la cosechadora.

MUCHO MÁS QUE UNA MERA CUESTIÓN DE AHORRO DE COMBUSTIBLE – EL EFECTO AFS ACCUGUIDE:

- Optimización del uso de la máquina
- Aumento del confort reduciendo la demanda del operador
- Ahorro de costes de combustible y mano de obra
- Ahorro de tiempo en las tareas agrícolas
- Reducción de omisiones y solapamientos: aumento de la eficiencia
- Trabajo perfecto en caso de visibilidad reducida sin renunciar al rendimiento



AGRICULTURA CON TRÁFICO CONTROLADO

Las gestión y la conservación sostenibles del suelo es objeto de creciente atención. La agricultura con tráfico controlado es una de las estrategias acertadas cada vez más valorada y practicada por los agricultores. La agricultura con tráfico controlado (CTF) se basa en la creación de pistas internas de uso permanente que evitan el deterioro de la superficie de terreno situada entre las pistas. En una segunda fase es posible armonizar las huellas de las ruedas de las máquinas utilizadas para trabajar el terreno. El uso de anchuras de trabajo armonizadas y un sistema de guiado de alta precisión son requisitos básicos para CTF.

SOLUCIONES DE CASE IH PARA UN SISTEMA DE PISTAS PERMANENTES DE 12 M

- Sistemas RTK de Case IH que ofrecen precisión y fiabilidad total en un rango de 3 m
- Cabezal de 12,5 m para nuestras cosechadoras Axial-Flow
- Sinfín de descarga plegable y extra largo para descarga directa en vehículos de transferencia que conducen por la siguiente pista permanente de 12 m.



36 AFS



RENDIMIENTO DEL MONITOR, MÁXIMO TIEMPO DE ACTIVIDAD AUMENTO DE LOS INGRESOS

El sistema telemático AFS Connect™ de Case IH utiliza sistemas de posicionamiento global y tecnología de comunicaciones móviles para enviar y recibir información de la máquina, agronómica y del lugar de trabajo. La tecnología telemática permite obtener más información sobre el paradero, el estado y las configuraciones de sus máquinas, incluso desde la oficina, y le ayuda a aumentar la productividad de su explotación con datos actualizados al minuto. El sistema telemático AFS Connect™ de Case IH es “la forma inteligente” de maximizar el rendimiento de la inversión realizada.

CONTROL DE LA FLOTA

Mediante la gestión de la flota es posible realizar el seguimiento de todas las máquinas y, por extensión, del personal, desde una sencilla página web. Es posible:

- Identificar con precisión la ubicación exacta de una máquina determinada.
- Coordinar el sistema logístico de las máquinas. De este modo, podrá ofrecer soporte técnico a su plantilla, gestionar el mantenimiento y seguir de cerca a la cosechadora para aliviar la carga de trabajo y mantener la productividad del personal y el funcionamiento fluido de las máquinas.

SEGURIDAD Y SEGUIMIENTO DE LAS MÁQUINAS

Proteja su inversión y optimice el mantenimiento mediante el uso del sistema de alertas y antirrobo AFS Connect Basic™ (si está disponible). La función de geobarrera (Geo-fencing) garantiza la permanencia de las máquinas en determinadas coordenadas predefinidas, y el sistema de gestión de inmovilización envía una alerta y si la máquina se pone en marcha fuera del horario de trabajo.

COMPATIBILIDAD

El sistema AFS Connect Basic™ de Case IH es compatible con los sistemas de agricultura de precisión existentes, de modo que su representante Case IH local puede retroadaptarlo en flotas de Case IH y de otros fabricantes. Impleméntelo junto con:

- Cualquier equipo que utilice el protocolo ISOBUS estándar.
- Pantallas Case IH AFS Pro.
- Módem Case IH DCM-300 del que ya disponga para la corrección diferencial basada en comunicaciones móviles.

DIAGNÓSTICO Y MANTENIMIENTO DEL CONCESIONARIO MEDIANTE COMUNICACIONES MÓVILES

No es necesario acudir al concesionario para realizar tareas de diagnóstico o mantenimiento en el sistema AFS Connect Basic™ de Case IH, ya que es posible recibir soporte técnico a través de unidades de comunicaciones móviles basadas en los sistemas operativos Android e iOS.



AFS CONNECT™ ANÁLISIS DEL RENDIMIENTO EN TIEMPO REAL

Los datos telemáticos proporcionados por AFS Connect™ se transfieren al ordenador de la explotación en tiempo real para recibir orientaciones e instrucciones instantáneas siempre que necesite realizar ajustes de funcionamiento inmediatos. Para satisfacer distintas exigencias y preferencias personales, AFS Connect™ de Case IH está disponible en dos niveles de especificación:

AFS Connect Basic ofrece funciones de gestión de la flota, seguimiento de la ubicación de la máquina y una descripción general del estado de funcionamiento. Si se conoce la ubicación exacta del tractor o la cosechadora, en qué campo y en qué parte del campo se encuentra, es posible enviar remolques o suministro de combustible a dicho punto concreto. Maximizando la eficiencia del operador y de la máquina se ahorra tiempo. Con el sistema AFS Connect™ Manager, es posible recibir alertas cuando la máquina abandona una zona determinada. Además de las ventajas de seguridad que ofrece, también permite conducir al operador por rutas preferentes y previstas, lo cual resulta especialmente útil como apoyo a operadores sin experiencia o a servicios por contrato.

El paquete AFS Connect Advanced incluye todas las funciones y prestaciones de AFS Connect Basic, además de otras prácticas opciones de gestión y análisis:

- Comparación de datos de distintas máquinas e identificación de sectores de posible mejora en los que una máquina obtiene mayor rendimiento que otra.
- Disponibilidad instantánea de los datos de funcionamiento y acceso a los valores de configuración y rendimiento referentes a periodos de trabajo anteriores de las mismas máquinas u otras similares. Esto permite ayudar a operadores nuevos o sin experiencia a aumentar su nivel de eficiencia con rapidez.
- El sistema de mensajería AFS Connect permite a los propietarios y administradores agrícolas, al igual que a los técnicos de los concesionarios Case IH, enviar indicaciones directamente a la pantalla de la máquina para que el operador pueda aumentar el rendimiento sobre la marcha.

MEDICIÓN PRECISA, GESTIÓN INTELIGENTE

Si no es posible medir, es imposible gestionar. Con AFS Connect™ de Case IH, todas las cifras de funcionamiento de las máquinas clave están al alcance de la mano; de este modo es posible tomar decisiones de gestión basadas en datos precisos. AFS Connect™ permite analizar y reducir el tiempo de inactividad o los periodos de descarga de la máquina para minimizar el consumo de combustible y maximizar el nivel de rendimiento y productividad. Los datos sobre potencia del motor, uso de combustible, productividad y rendimiento también se registran y transfieren en formato de informe directamente al ordenador de la oficina agraria. Dichos informes pueden exportarse en formato Microsoft Excel y la información puede filtrarse por campo, operador o tarea. Los informes estadísticos de todas las máquinas relevantes y sus operadores permiten realizar comparaciones de rendimiento y eficiencia, además de proporcionar un punto de partida claro para implementar mejoras potenciales.





FUNCIONES BÁSICAS DE AFS CONNECT

- **Gestión de la flota**, incluidos los mapas y el historial de navegación de los vehículos
- **Control de las máquinas**, incluidas las configuraciones de geobarrera e inmovilización, y la detección de movimientos de los últimos cinco días desde el apagado del vehículo
- **Mantenimiento**, incluidas las alertas de los plazos de mantenimiento
- **Frecuencia de actualización de un minuto**, o cuando se modifica el estado, incluidos el encendido/apagado, el tiempo de inactividad y la carga de trabajo del vehículo.
- **Estado de la máquina**, incluidos traslados, horas del motor, desplazamiento, funcionamiento y desplazamiento, desplazamiento y descarga, descarga y funcionamiento, descarga y movimiento, descarga
- **Interfaz gráfica del salpicadero** que proporciona parámetros clave del vehículo en plataformas admitidas, como la velocidad y la temperatura de aceite del motor, la temperatura y el nivel de refrigerante, la temperatura y presión de aceite hidráulico, el nivel de combustible, el nivel de DEF y la tensión de la batería
- **Tiempo de actividad**, proporciona 30 minutos en el salpicadero

FUNCIONES AVANZADAS DE AFS CONNECT

- **Visor CAN**, que permite supervisar los parámetros de la máquina en modo remoto y en tiempo real.
- **Mensajería bidireccional** del portal web al vehículo con un conjunto predefinido de respuestas potenciales del operador
- **Informes gráficos** que incluyen: superficie trabajada, rendimiento medio, caudal medio, humedad media, peso, nivel de combustible
- **Tiempo de actividad**, que proporciona 30 minutos adicionales mediante el visor CAN para profundizar en los datos de rendimiento de la máquina por módem al día no agrupados de ningún modo
- **Cobertura de red móvil**, con múltiples proveedores en cada país para disponer de plena cobertura. Tarjeta SIM con roaming y plan de datos incluidos en la suscripción de AFS Connect a escala global.



■ 40 AFS

DESTREZA INMEDIATA, MENSAJERÍA EN TIEMPO REAL

Es la primera vez que utiliza una flamante máquina de esta marca y modelo. El reto es sencillo: aprender las funciones, los procedimientos de uso y los detalles de diseño de una nueva cosechadora. El nuevo propietario sabe lo que puede hacer su máquina, pero ha de lograr el máximo nivel de rendimiento y convertirse en un experto lo antes posible.

MAESTRÍA CONTIGUA

Para ello, Case IH asigna un experto en el asiento del instructor contiguo. Se trata de un especialista capaz de identificar los problemas con rapidez y no es necesario parar para recibir explicaciones. Convierte al operador principiante en experto para que alcance el máximo nivel de rendimiento lo antes posible. Los operadores con menos experiencia pueden ocupar el asiento del conductor con toda confianza. El propietario tendrá libertad para realizar otras actividades mientras la conexión de datos se encarga de la formación y controla los datos de la máquina.

DESAFÍO REAL: EXPERIENCIA REAL

Imagine que el propietario tiene tres cosechadoras en el campo. Uno de sus operadores es un avezado experto, mientras que los otros dos son casi principiantes. El reto consiste en obtener el máximo grado de rendimiento y productividad en las tres máquinas.

SOLUCIÓN AFS CONNECT:

■ Operador clave

La respuesta es la formación en tiempo real. Gracias al uso del sistema de mensajería del portal bidireccional AFS Connect único del sector, el operador experto instruye a los demás operadores mientras controla los datos de la máquina con el conocido y claro salpicadero AFS Connect en un navegador web.

■ Resultados reales

El rendimiento de las tres máquinas se aproxima al nivel óptimo a medida que la experiencia y la destreza del operador/instructor se transmiten a los conductores inexpertos. El propietario experimenta un mayor retorno de la inversión de sus equipos porque el operador clave puede mantener el máximo nivel de productividad mientras realiza una importante contribución de formación.

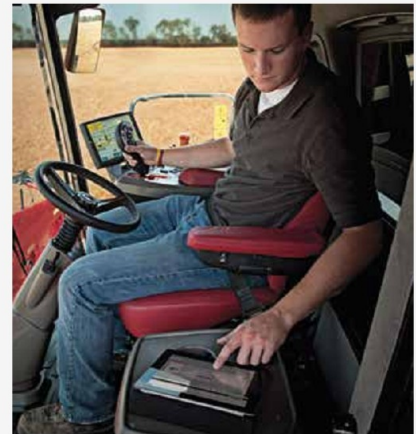



42 MANTENIMIENTO

NO PIERDA SU VALIOSO TIEMPO EN REVISIONES Y TAREAS DE MANTENIMIENTO DIARIAS

¡NO DEJE DE COSECHAR!

Las comprobaciones y tareas de limpieza diarias se han simplificado gracias a la nueva unidad de radiador abatible y a la cómoda ubicación del filtro de aire que permite revisarlo con rapidez.

TIEMPO DE INACTIVIDAD MÍNIMO, COSTES DE MANTENIMIENTO MÍNIMOS

Cuando se tiene por delante toda una jornada de recolección, lo último que se desea es perder tiempo en el mantenimiento de la máquina. Las comprobaciones diarias y el mantenimiento periódico son fáciles si se conduce una Axial-Flow®.

TIEMPO DE ACTIVIDAD MÁXIMO, PRODUCTIVIDAD MÁXIMA

Una de las virtudes de cada unidad Axial-Flow® de Case IH que fabricamos es la capacidad que ofrece para seguir trabajando mientras con una reducción del mantenimiento y los costosos tiempos muertos. Un diseño que incorpora menos piezas móviles que las máquinas de la competencia permite obtener un coste de funcionamiento que se sitúa entre los más bajos del sector.



MANTENIMIENTO SENCILLO

Gracias a un diseño que incluye menos piezas móviles que cualquier otra cosechadora, podrá volver al trabajo mientras otros siguen en el taller. Es posible acceder fácilmente a los puntos de mantenimiento diario mediante paneles laterales inclinables y a la espaciosa plataforma trasera del motor que incluye la marca comercial Axial-Flow®.



DETALLES INTELIGENTES

Un conducto de aire interno opcional elimina la necesidad de utilizar un compresor independiente para limpiar a fondo la máquina. Terminada la jornada laboral, le espera toda una serie de detalles bien pensados entre los que se incluyen una nueva caja de herramientas de mayor tamaño para proteger el material de valor y una estación de lavado de manos opcional.



ACCESO SENCILLO A LOS CÓNCAVOS Y EL ROTOR

Se ha simplificado considerablemente la limpieza o la sustitución de los cóncavos y el rotor.



ACCESO A LA ESPACIOSA PLATAFORMA DEL SISTEMA DE REFRIGERACIÓN/MOTOR

Mediante una escalera robusta se proporciona fácil acceso a la plataforma desde la parte trasera de la cosechadora.



■ 44 SOLUCIONES DEL SISTEMA

EN SU EXPLOTACIÓN NO TRABAJAN SOLO NUESTRAS COSECHADORAS

SOLUCIONES DEL SISTEMA

Al adquirir una máquina Case IH no solo tendrá la certeza de comprar el mejor producto, sino que también contará con el apoyo del mejor concesionario. Los concesionarios Case IH pueden ofrecer asesoramiento para seleccionar y financiar la máquina adecuada; se encargan de garantizar que el cliente obtenga el producto que necesita cuando lo necesita y, posteriormente siguen ofreciendo su respaldo, tanto al cliente como a todo su equipo, a través de los servicios de mantenimiento y recambios con el nivel de calidad que se espera de una marca de confianza como Case IH.



TODO EL SERVICIO DE MANTENIMIENTO Y LOS RECAMBIOS NECESARIOS PARA MANTENER SUS EQUIPOS EN FUNCIONAMIENTO

Acceda a la línea completa de recambios y componentes de Case IH en su concesionario local. También encontrará programas de mantenimiento integrales y garantías líderes del sector. Se beneficiará de la experiencia proporcionada por profesionales técnicos especializados formados en fábrica para obtener el tiempo máximo de funcionamiento temporada tras temporada.



00800 227344 00 • 00800 CASE IH 00

SERVICIO 24 HORAS. SERVICIO EN TODO EL PAÍS

Case IH ofrece el servicio Max de asistencia técnica que proporciona acceso 24 horas al día, 7 días a la semana, al personal, productos y recambios que el cliente necesita para mantener sus equipos en funcionamiento en los momentos más críticos para alcanzar sus objetivos de rentabilidad. El servicio Max ofrece al concesionario todos los recursos disponibles en Case IH para maximizar el tiempo de funcionamiento y productividad de los equipos Case IH e incrementar el rendimiento de la inversión accediendo a expertos en producto y a un servicio de asistencia técnica de emergencia.



UNA SOLUCIÓN DE FINANCIACIÓN ÓPTIMA PARA CADA INVERSIÓN

CNH Industrial Capital es la entidad financiera de Case IH. Nuestra plantilla se compone de expertos financieros con una dilatada experiencia en el sector de la agricultura. No solo conocemos los productos Case IH y su mercado, sino que conocemos en profundidad los requisitos específicos de su sector. Por este motivo siempre estamos en condiciones de ofrecer la solución de financiación idónea para sus nuevas inversiones, adaptada a sus necesidades operativas y para el uso previsto de su nueva maquinaria en forma de préstamo o de contrato de alquiler o arrendamiento financiero. Nuestro máximo objetivo consiste en aumentar la rentabilidad de su inversión. De este modo puede combinar cualquier plan de financiación de CNH Industrial Capital con un seguro Capital con cobertura contra accidentes y averías mecánicas o costes de reparación con el fin de eliminar los riesgos de la inversión y obtener mayor seguridad de planificación.

VISITE NUESTRA FANSHOP EN
WWW.CASEIH.COM





46 ESPECIFICACIONES

MODELOS	Axial Flow® 7240	Axial Flow® 8240	Axial Flow® 9240
CABEZALES			
Anchura de trabajo para cabezales de cuchilla fija/variable de Case IH (gama 2030/3050), cabezales tapicero (gama 3152), cabezales Flex (gama 3020) (m):	6,1 / 6,7 / 7,6 / 9,2	7,6 / 9,2 / 10,7 / 12,5	7,6 / 9,2 / 10,7 / 12,5
Cabezal para maíz (gama 4400) rígido/pliegable		Cabezales para maíz de 6, 8 y 12 filas	
Anchura de trabajo de cabezales de pick-up gama 3016 (m):		3,7 / 4,6	
TRILLA Y SEPARACIÓN			
Tipo de transmisión del rotor		Caja de cambios y eje: transmisión Power Plus de velocidad variable	
Rango de velocidades del rotor (rpm)	220 - 1.180 (3 rangos)	220 - 1.180 (3 rangos)	220 - 1.180 (3 rangos)
Diámetro y longitud del rotor (mm)	762 / 2.638	762 / 2.638	762 / 2.638
Área de separación total (m ²)	2,98	2,98	2,98
Ángulo de envoltura de los módulos de trilla/separación (°)	180	180	180
Número de módulos de trilla/separación	2 / 2	2 / 2	2 / 2
SISTEMA LIMPIADOR			
Criba en cascada	●	●	●
Ancho del patín limpiador (mm)	1.580	1.580	1.580
Capacidad de nivelación (%)	12,1	12,1	12,1
Superficie total de criba con control de viento (m ²)	6,5	6,5	6,5
VENTILADOR DE LIMPIEZA			
Rango de velocidades del ventilador (rpm)		Detección de carga hidráulica: 300 a 1.150	
SISTEMA DE RETORNO			
Tipo de retorno de las granzas		Procesador de granzas con impulsor triple	
TOLVA PARA GRANO/DESCARGA			
Control de las cubiertas de la tolva desde la cabina	●	●	●
Capacidad de la tolva para grano (t)	11.100	14.400	14.400
Velocidad de descarga (t/s)	113 / Opcional 141	113 / Opcional 141	113 / Opcional 159
Longitud efectiva del sinfín de descarga medida desde el centro de la cosechadora hasta la punta del sinfín de descarga (estándar/opcional) (m)		6,7 o 7,6 / Opciones de alta capacidad 7,2 u 8,8	
PICADOR Y ESPARCIDOR DE PAJA			
Picador/batidor de paja		Picador integral de cuchillas fijas	
Número de cuchillas: picador/contrabarra		120 / 40	
Tipo de esparcidor		Disco doble vertical con accionamiento hidráulico, velocidad ajustable en cabina	
MOTOR¹⁾			
Tipo/Cilindrada (cm ³) / Fase de emisiones	6 cilindros, Turbo, aftercooler/ 11 100 Fase IV	6 cilindros, Turbo, aftercooler/ 12 900 Fase IV	6 cilindros, Turbo, aftercooler/ 15 900 Fase IV
Máx. potencia ECE R120 (1) a 2.000 rpm (kW/hp(cv))	366 / 498	420 / 571	466 / 634
Depósito de combustible: diésel/urea (l)	1.125 / 166	1.125 / 166	1.200 / 166
TRACCIÓN			
Transmisión	Hidrostática de 4 velocidades	Hidrostática de 4 velocidades	Hidrostática de 4 velocidades
Eje de dirección ajustable de gran resistencia	●	●	●
Tipo de transmisión final	opción de engranaje de giro o planetario	engranaje planetario	engranaje planetario
Eje trasero motorizado	●	●	●
Bloqueo del diferencial	●	●	●
CABINA DEL OPERADOR			
Cabina "Comfort": nueva posición de asiento que ofrece más espacio para las piernas, asiento del instructor, consola de dirección estrecha ajustable, consola de-recta e interruptores de cabina reorganizados, nueva palanca multifunción, gran ventana de la tolva de grano practicable, salida de emergencia en lado derecho	●	●	●
Cabina "Luxury" (cabina Comfort, además de: retrovisores eléctricos, para-sole, volante de dirección en piel, nevera extraíble, espacio de almacenamiento adicional, asiento semiactivo en piel opcional, tapicería adicional)	●	●	●
SISTEMAS AGRÍCOLAS AVANZADOS (AFS)			
Control y mapas de rendimiento y humedad	●	●	●
Preinstalación para sistemas agrícolas avanzados y de guiado AFS	●	●	●
ESPECIFICACIONES DE LA MÁQUINA			
Longitud - alimentador a panel de ajuste trasero (mm)	8.05	8.05	8.05
Paso de ruedas (mm)	3.635	3.635	3.635
Altura mínima (transporte) (mm)	3.98	3.98	3.98
Anchura con los neumáticos más estrechos instalados - mín. (mm)	3.49	3.49	3.490
Peso aproximado de la máquina (kg)	19.000	20.000	21.000 (sobre cadenas)
OPCIONES DE NEUMÁTICOS			
Neumáticos delanteros	VF710/70R42 CFO 190B R1W / IF800/70R38 CFO 187A8 R1W / IF900/60R32 CFO 188A8 R1W / IF900/60R38 CFO 184A8 R1W		
Neumáticos delanteros	500/85R24 IMP 165A8/177A8 R1W / 600/70R28 161A8 R1W / VF620/70R26 170A8 R1W / 750/65R26 166A8 R1W		
Cadenas	Anchura de cadenas de 610 mm o 760 mm, sistema de tríplice con amortiguación de goma / Anchura de cadenas de 610 mm o 724 mm, sistema de tríplice con suspensión hidráulica		

¹⁾ ECE R-120 corresponde a ISO TR14396 * Motor FPT Industrial ● Estándar ○ Opcional - No disponible

⚠ La seguridad nunca está de más! Lea siempre el Manual del operador antes de utilizar cualquier equipo. Inspeccione el equipo antes de utilizarlo, asegurándose de que tenga un funcionamiento adecuado. Siga las indicaciones de seguridad del producto y haga uso de cualquiera de los elementos de seguridad suministrados. Este impreso ha sido publicado para su distribución a nivel mundial, por lo que debe tenerse en cuenta que el equipo estándar y opcional, y la posibilidad de disponer de cada modelo, podría variar de un país a otro. Case IH se reserva el derecho de efectuar modificaciones en el diseño y las características técnicas en cualquier momento y sin aviso previo, sin contraer por ello ningún tipo de obligación de aportar dichas modificaciones a las unidades que ya hayan sido vendidas. A pesar del esfuerzo que hacemos para que las características técnicas, las descripciones y las ilustraciones que aparecen en el presente folleto sean correctas en el momento de su impresión, también éstas pueden ser susceptibles de modificación sin aviso previo. Las ilustraciones pueden mostrar el equipo opcional o bien pueden no mostrar todo el equipo estándar. Case IH recomienda lubricantes **Accela**.



www.caseih.com